

### ART.1055 - ART.1105

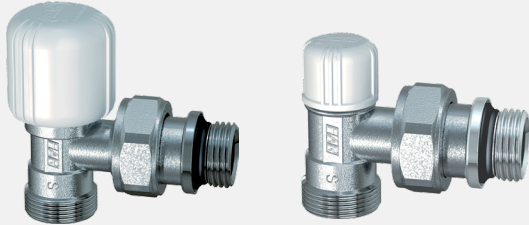

Valvola e detentore a squadra cromati con attacco intercambiabile per tubo rame, plastica e multistrato.  
Mis: 3/8" - 1/2"

### ART.1255 - ART.1305

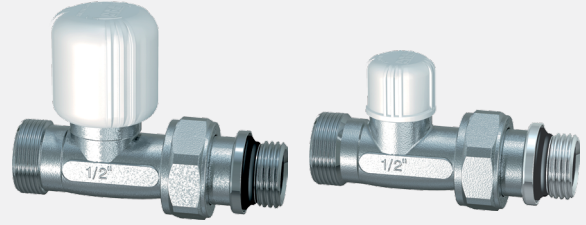

Valvola e detentore dritti cromati con attacco intercambiabile per tubo rame, plastica e multistrato.  
Mis: 3/8" - 1/2"

### ART.1155 - ART.1205

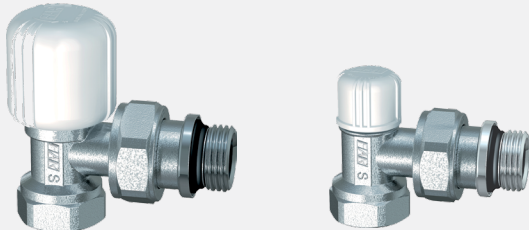

Valvola e detentore a squadra cromati con attacco tubo ferro.  
Mis: 3/8" - 1/2" - 3/4" - 1"

### ART.1355 - ART.1405

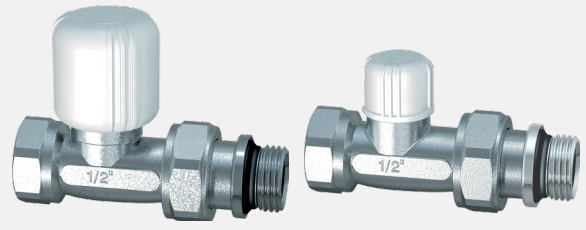

Valvola e detentore dritti cromati con attacco tubo ferro.  
Mis: 3/8" - 1/2" - 3/4" - 1"

## 1 DESCRIZIONE

Esistono vari sistemi di allacciamento del radiatore alla rete di distribuzione, ma i più utilizzati sono: allacciamento laterale, contrapposto e dal basso.

Le valvole e i detentori FAR sono adatti all'uso sui terminali degli impianti di riscaldamento e climatizzazione.

**VALVOLA:** componente che consente la parzializzazione o l'intercettazione del fluido circolante in un impianto.

**DETENTORE:** componente che consente il bilanciamento dei circuiti.

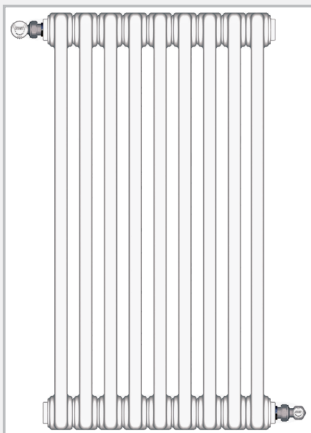

**ALLACCIAMENTO CONTRAPPOSTO**  
È il sistema di allacciamento che permette di avere la massima resa da parte del radiatore in quanto l'acqua calda è costretta ad attraversare tutto il corpo scaldante. Per quanto riguarda l'installatore la tipologia è più complicata in quanto deve essere a conoscenza dell'interasse tra valvola e detentore e la lunghezza del radiatore.

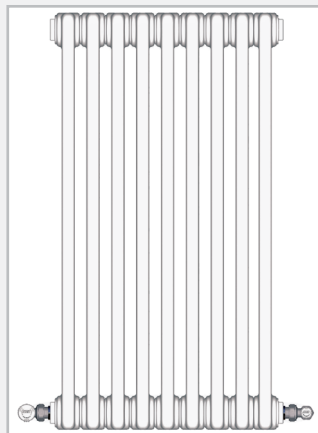

**ALLACCIAMENTO BASSO**  
È il sistema meno utilizzato e si ottiene ricavando gli attacchi tutti e due in basso. L'emissione si riduce dal 5 al 10%, perchè il flusso d'acqua ha un percorso diretto verso l'uscita.

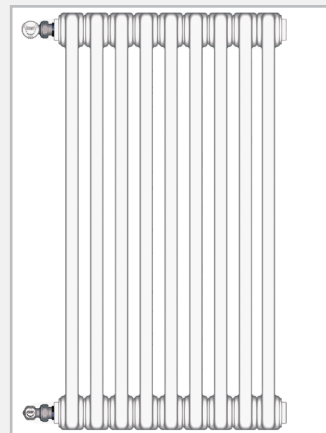

**ALLACCIAMENTO LATERALE**  
È il sistema più utilizzato, in quanto permette di avere una buona resa del radiatore ed un'installazione semplice poiche l'unica cosa di cui si deve essere a conoscenza è l'interasse tra valvola e detentore.

**1.1 CARATTERISTICHE COSTRUTTIVE**

Esempio d'installazione della valvola **Art.1055**.

Nell'immagine si può notare come la guarnizione in gomma aderisca perfettamente al tappo del radiatore garantendo la tenuta.

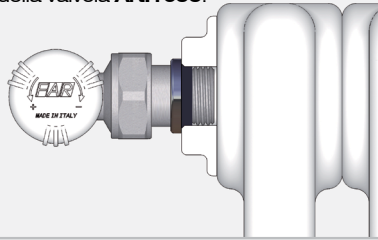

I codoli sono preguarniti con una particolare guarnizione in EPDM.

GUARNIZIONE DI TENUTA

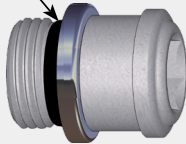

SEDE IN HPF



La tenuta tra codolo e corpo valvola è ottenuta mediante una sede in HPF che assicura affidabilità e durata nel tempo.

Nella valvola la tenuta del vitone è assicurata dal premistoppa e da un o-ring interno, mentre nel detentore è assicurata da un o-ring sull'asta. Durante il montaggio l'o-ring viene oliato e in questo modo si forma una zona lubrificata che evita il bloccaggio dell'otturatore.

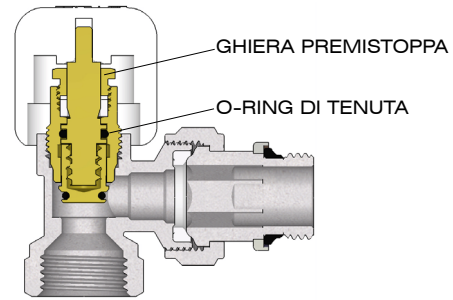

L'otturatore della valvola e del detentore è a battuta metallica e tenuta con o-ring.

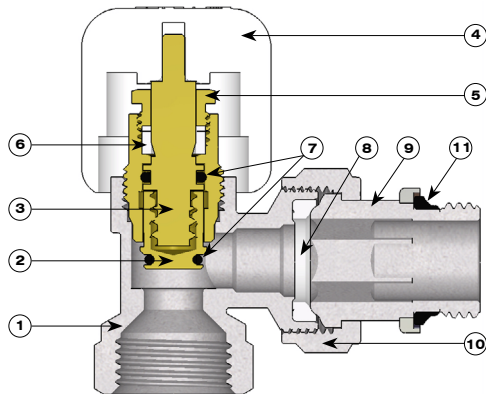
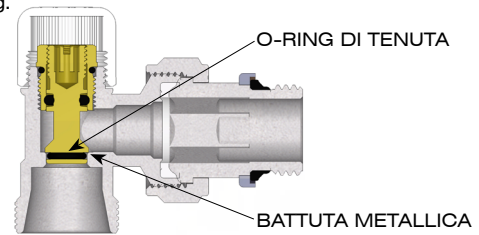

- 1- Corpo valvola
- 2- Otturatore
- 3- Vitone
- 4- Volantino
- 5- Ghiera premistoppa
- 6- Premistoppa
- 7- O-rings di tenuta
- 8- Sede di tenuta valvola codolo
- 9- Codolo
- 10- Dado di serraggio codolo
- 11- Guarnizione di tenuta

- Ottone CW617N
- Ottone CW614N
- Ottone CW614N
- ABS
- Ottone CW614N
- PTFE
- EPDM
- HPF
- Ottone CW617N
- Ottone CW617N
- EPDM

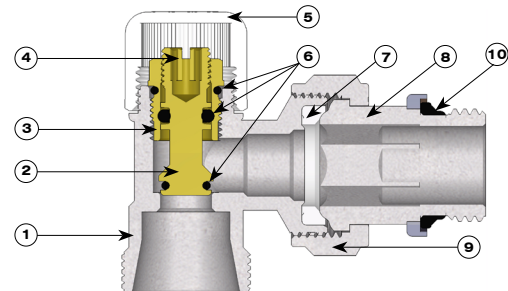

- 1- Corpo detentore
- 2- Otturatore
- 3- Vitone
- 4- Vite di regolazione
- 5- Cappuccio antimanomissione
- 6- O-rings di tenuta
- 7- Sede di tenuta valvola codolo
- 8- Codolo
- 9- Dado di serraggio codolo
- 10- Guarnizione di tenuta

- Ottone CW617N
- Ottone CW614N
- Ottone CW614N
- Ottone CW614N
- Ottone CW617N
- EPDM
- HPF
- Ottone CW617N
- Ottone CW617N
- EPDM

**2 COMPONENTI INSTALLABILI**

Le valvole manuali e i detentori FAR sono disponibili con attacco intercambiabile per tubo rame, plastica, e multistrato.



Per agevolare l'installazione, FAR produce una serie di accessori particolari:

<b>ART. 8820</b> 	<b>CODOLO TELESCOPICO CROMATO</b> Per colmare la distanza tra valvola e radiatore 3/8": estensione da mm 32 a mm 55      1/2": estensione da mm 35 a mm 60
<b>ART. 8850</b> 	<b>PROLUNGA DIRITTA CROMATA CON ATTACCO INTERCAMBIABILE</b> Disponibile con prolungamento da 30-35-40 mm. Disponibile anche con kit e attacco da 18mm e 22mm.
<b>ART. 8865</b> 	<b>RIDUZIONE CROMATA COMPLETA DI OGIVA DI TENUTA</b> Permette di passare da un filetto FAR 24x19 ad un filetto 1/2"-3/4" maschio testapiana o eurokonus
<b>ART. 8870</b> 	<b>RIDUZIONE CROMATA COMPLETA DI OGIVA DI TENUTA</b> Permette di passare da un filetto FAR 24x19 ad un filetto 1/2" femmina
<b>ART. 8900</b> 	<b>CURVA SPECIALE CROMATA CON ATTACCO INTERCAMBIABILE E TUBETTO Ø16</b> Disponibile da 30 e 100 mm di lunghezza
<b>ART. 5560</b> 	<b>RACCORDO ECCENTRICO</b> Disponibile da 1-2-3-4-5-6 cm con filetto da 3/8"-1/2"-3/4"

### 3 CARATTERISTICHE FLUIDODINAMICHE

**Art. 1055 38 - 1155 38**

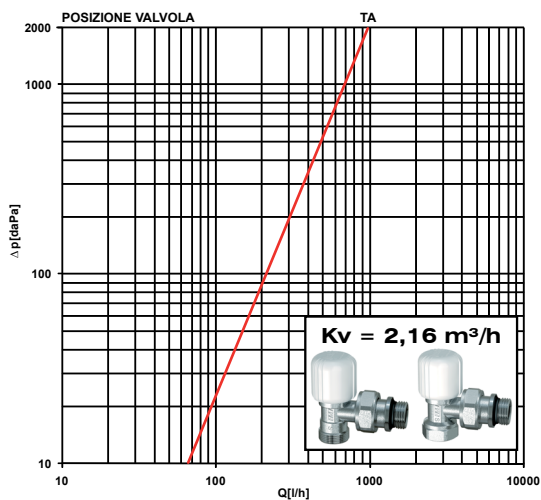

**Art. 1055 12 - 1155 12**

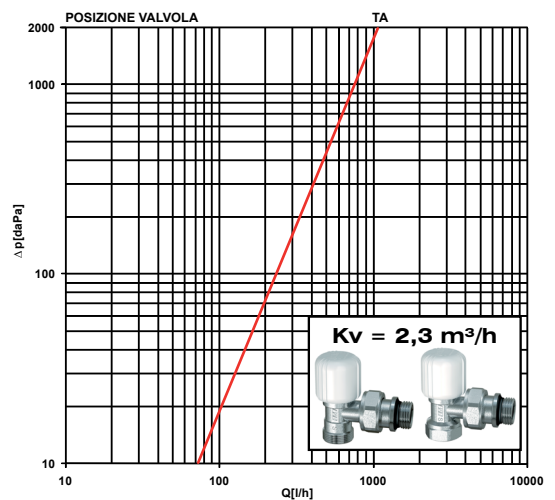

**Art. 1255 38 - 1355 38**

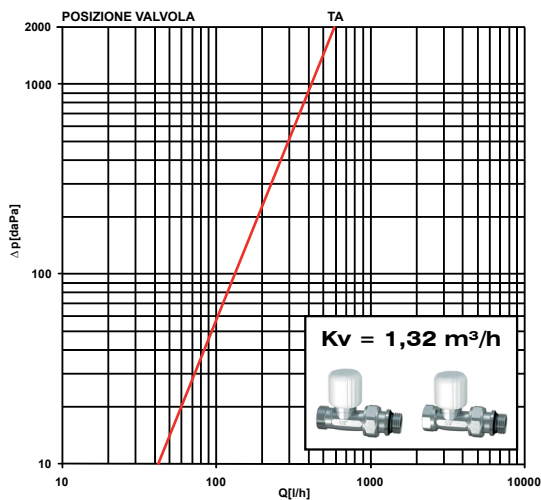

**Art. 1255 12 - 1355 12**

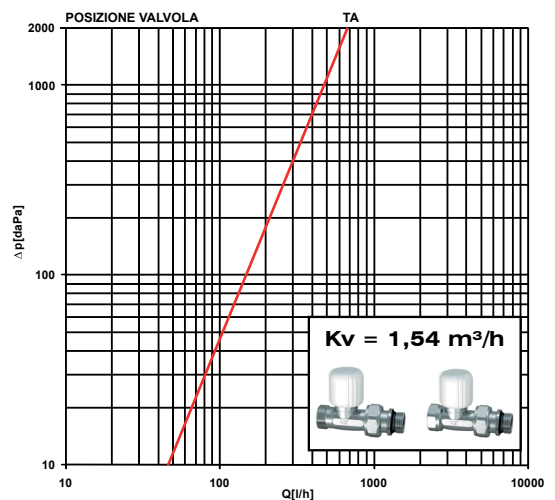

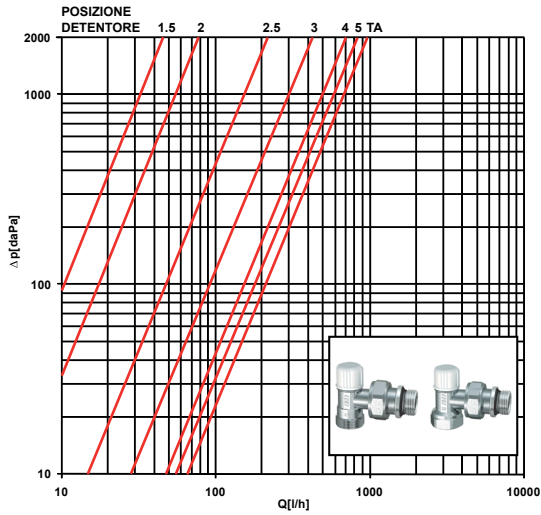
**Art. 1105 38 - 1215 38**

POSIZIONE	1,5	2	2,5	3	4	5	TA
Kv [m <sup>3</sup> /h]	0,1	0,18	0,5	0,94	1,5	1,9	2,1

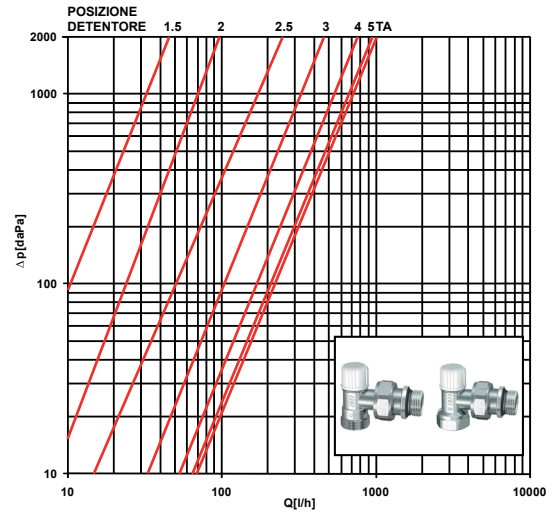
**Art. 1105 12 - 1215 12**

POSIZIONE	1,5	2	2,5	3	4	5	TA
Kv [m <sup>3</sup> /h]	0,1	0,2	0,58	1	1,7	2,1	2,31

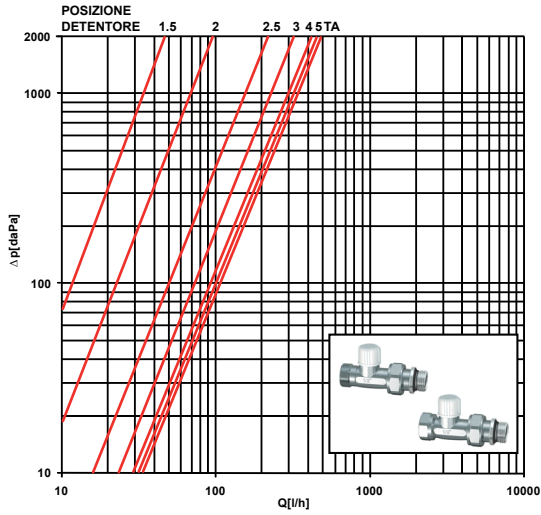
**Art. 1305 38 - 1415 38**

POSIZIONE	1,5	2	2,5	3	4	5	TA
Kv [m <sup>3</sup> /h]	0,1	0,2	0,5	0,74	0,94	1	1,1

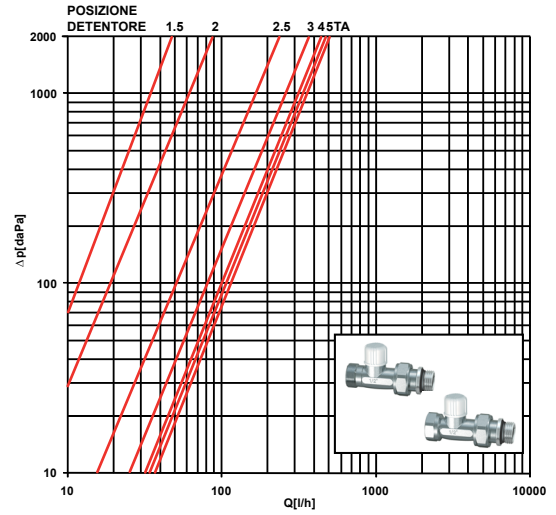
**Art. 1305 12 - 1415 12**

POSIZIONE	1,5	2	2,5	3	4	5	TA
Kv [m <sup>3</sup> /h]	0,1	0,2	0,55	0,83	1	1,1	1,5

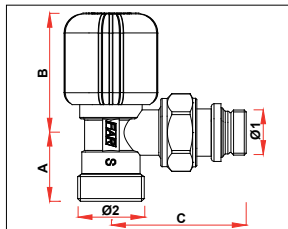
**4 CARATTERISTICHE DIMENSIONALI**

ARTICOLO	Ø1	Ø2	A	B	C
1055 38	G3/8	24x19	24	44	49
1055 12	G1/2	24x19	24	44	56

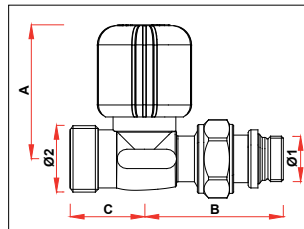

ARTICOLO	Ø1	Ø2	A	B	C
1255 38	G3/8	24x19	49	50	27
1255 12	G1/2	24x19	50	57	28

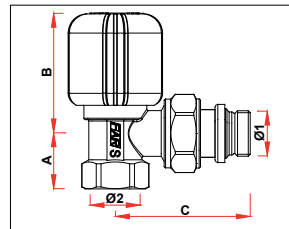

ARTICOLO	Ø1	Ø2	A	B	C
1155 38	G3/8	G3/8	20	44	49
1155 12	G1/2	G1/2	24	44	56

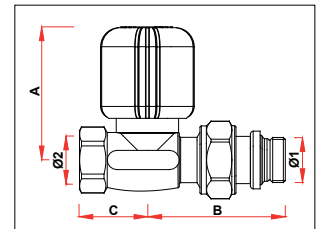

ARTICOLO	Ø1	Ø2	A	B	C
1355 38	G3/8	G3/8	49	50	24
1355 12	G1/2	G1/2	50	57	28

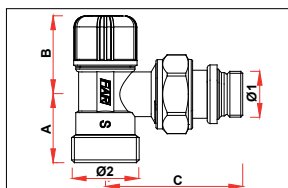

ARTICOLO	Ø1	Ø2	A	B	C
1105 38	G3/8	24x19	24	28	49
1105 12	G1/2	24x19	24	28	56

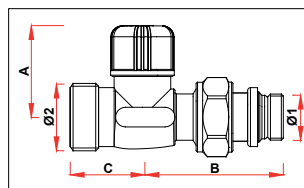

ARTICOLO	Ø1	Ø2	A	B	C
1305 38	G3/8	24x19	33	50	27
1305 12	G1/2	24x19	34	57	28

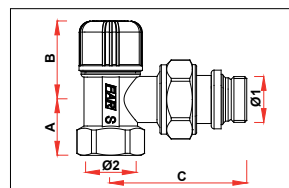

ARTICOLO	Ø1	Ø2	A	B	C
1215 38	G3/8	G3/8	20	28	49
1215 12	G1/2	G1/2	24	28	56

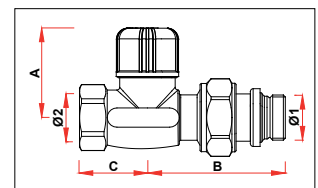

ARTICOLO	Ø1	Ø2	A	B	C
1415 38	G3/8	G3/8	33	50	24
1415 12	G1/2	G1/2	34	57	28